



Le projecteur DLP[®] monopuce à 3D stéréoscopique active ayant la plus haute résolution du monde.

série de projecteurs professionnels

La série professionnelle de projectiondesign est constituée de projecteurs haute résolution de haute performance fabriqués et conçus tout spécialement pour les applications pointues sur le plan graphique.

Notre priorité absolue repose sur la qualité de l'image et la fiabilité de fonctionnement. Tous les projecteurs de la série professionnelle sont dotés d'une garantie de fonctionnement 24h/24 et 7j/7 et d'un grand choix de configurations leur permettant de s'adapter le mieux possible aux applications et de donner entière satisfaction aux clients.

Le 3D qui ne me donne pas la nausée.

Le mot d'ordre pouvant se dégager de la présentation de la future série de projecteurs F35 AS3D de projectiondesign est que quitte à faire quelque chose, autant bien le faire. Pas d'entrelacement. Résolution Full HD 1080p ou 1920x1200. L'effet 3D était spectaculaire.

– Brad Grimes, InfoComm International

Révolution de l'imagerie 3D

Conscient du fait que l'omission d'un détail, même minime, peut faire commettre des erreurs critiques aux chirurgiens ou coûter des millions aux sociétés d'exploitation d'hydrocarbures, projectiondesign mène l'imagerie 3D à un niveau encore jamais atteint. Le nouveau F35 AS3D est le projecteur 3D DLP® monopuce offrant la plus haute résolution au monde avec 1920 x 1200 pixels. Sans entrelacement ou autres technologies de compression d'images. En un mot, il s'agit du seul projecteur DLP monopuce qui maintient réellement sa haute résolution en 3D, affichant dans un mode 3D éblouissant même les applications les plus pointues et complexes graphiquement parlant.



La technologie qui diminue de moitié la fréquence d'images et la largeur de bande en 3D

F35 AS3D à fréquence d'images complète de 120 Hz et largeur de bande de 330 MHz en 3D

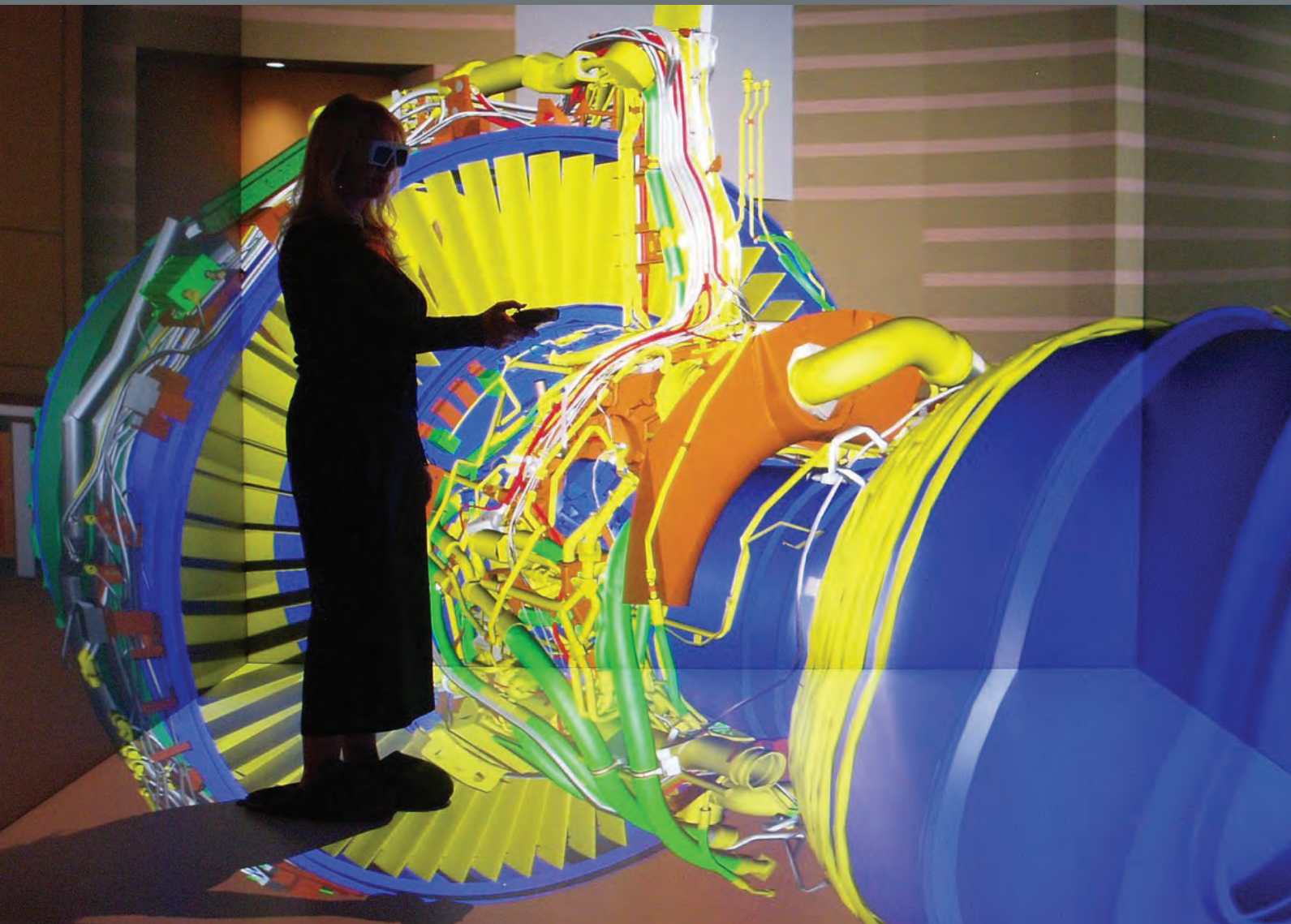

Que vous apporte le F35 AS3D ?

- La visualisation en 3D précise donne davantage de confiance pour la prise de décisions
- La compréhension plus rapide et plus complète des données affichées en 3D améliore les connaissances globales au sujet d'une situation
- La visualisation en 3D de haute qualité favorise l'interaction
- Un outil d'enseignement et de collaboration plus efficace avec une précision dans les moindres détails
- Les fonctions faciles à utiliser permettent d'économiser du temps et de l'argent
- L'union des performances de deux projecteurs dans une solution à un seul objectif élimine les défaillances techniques potentielles et produit une image plus stable
- Son intégration dans une infrastructure existant déjà améliore d'autres systèmes

marchés et applications

Le F35 AS3D, d'une qualité suprême, a été conçu pour les utilisateurs professionnels les plus exigeants nécessitant une imagerie de pointe à la fois intuitive et facile à utiliser pour des applications pointues et complexes graphiquement parlant.

Le F35 AS3D est idéal pour les applications suivantes :

- visualisation scientifique
- simulation graphique
- technologie et imagerie médicales ou chimiques
- recherche et modélisation en physique
- prospection pétrolière et gazière
- simulateurs de mouvement
- réalité virtuelle
- formation
- projections publiques grand format
- post-production
- salles de collaboration

Le projecteur qui assure

Le F35 AS3D définit non seulement un nouveau standard dans l'industrie 3D avec la plus grande qualité d'image au monde, mais il donne également à vos images une profondeur inégalable grâce à son contraste de couleurs exceptionnel. De plus, son interface conviviale et sa configuration facile, ainsi que sa garantie de 5 ans pour un fonctionnement 24h/24 et 7j/7 en font l'outil absolu pour votre tranquillité d'esprit.

Un encombrement réduit pour fonctionner partout

Avec des dimensions et un poids réduits pratiquement de moitié par rapport au concurrent le plus proche, le F35 AS3D est un projecteur puissant et robuste dans un petit châssis. En plus d'un grand nombre d'objectifs et de possibilités de rotation, sa flexibilité d'installation est presque sans limite, que vous vouliez une projection ultra-large sur l'axe principal ou longue en dehors de l'axe, ou encore une rétroprojection, il est idéal pour toutes les installations dans les CAVE, salles de collaboration et studios de production, ainsi que dans les grands espaces.

Flexibilité synonyme de possibilités sans fin

De nombreuses disciplines nécessitent un accès simultané à une multitude de sources pour prendre les meilleures décisions possibles tout en offrant la possibilité d'interaction entre participants. Avec le F35 AS3D, vous pouvez afficher plusieurs sources de manière simultanée aussi bien en 2D qu'en 3D et basculer facilement d'un mode à l'autre sans perdre en précision ni en luminosité. Cette caractéristique augmente considérablement les connaissances globales au sujet des situations et vous aide à accroître la précision de vos prises de décisions.

Le F35 AS3D présente en outre un vaste choix d'entrées, dont le DVI-D Dual Link. Il prend en charge la liaison DLP pour une expérience 3D intense, mais également l'IR, l'Infitec et la technologie polarisée. En s'intégrant dans votre infrastructure et en améliorant d'autres systèmes, le F35 AS3D vous apporte des possibilités sans fin pour choisir ce qui convient le mieux à votre application et faire les économies que vous jugez nécessaires.

Integrato nell'infrastruttura preesistente, l'F35 AS3D avvantaggia anche gli altri sistemi, offrendoti infinite possibilità di scegliere la soluzione giusta per la tua applicazione e facendo risparmiare dove puoi.

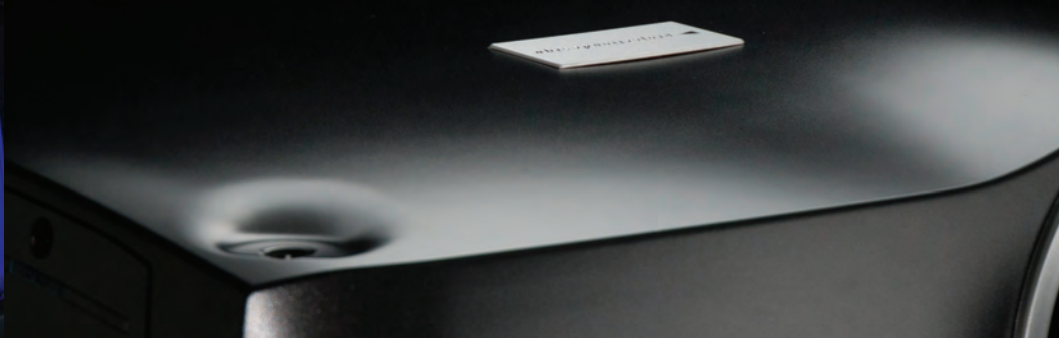

vosre tranquillité d'esprit

Facilité d'emploi synonyme de plus de temps pour ce qui vous importe

Le manque d'attention demeure un véritable défi pour l'utilisateur final. Nombreux sont ceux qui ont des difficultés à comprendre comment appliquer des principes de conception sonore dans des projections en 3D. De plus, les défaillances techniques continues prennent du temps venant s'ajouter aux tâches quotidiennes. Chez projectiondesign, nous voulons que vous permettez de vous concentrer sur ce que vous faites le mieux. Nos utilisateurs se trouvent au centre de tout notre processus de développement et en tant que tel, vous pouvez être certain que l'utilisation de nos produits est facile et intuitive et simplifiera vos tâches les plus complexes.

Fabrication pour l'avenir synonyme de longue durée

Le F35 AS3D utilise le système d'exploitation Linux qui s'est révélé être le système d'exploitation le plus fiable. Son système de mise à jour unique s'exécute facilement via USB ou même sur le réseau. Branchez-le et la mise à jour se fait automatiquement. Pour vous, cela implique des économies de temps, d'argent et de ressources à long terme.

Coût total de possession faible synonyme d'optimisation du retour sur investissement

Tous les projecteurs professionnels projectiondesign possèdent une garantie de jusqu'à 5 ans pour un fonctionnement continu 24h/24 et 7j/7. En ne sélectionnant que des composants de première qualité jusqu'au moindre détail, nous avons testé rigoureusement la résistance de nos projecteurs aux mauvais traitements du temps. Nous maintenons cela en contrôlant l'ensemble du processus de fabrication en interne. Pour vous, cela implique fiabilité, stabilité et faible coût total de possession.



RealColor™

RealColor est le célèbre logiciel de projectiondesign unique en son genre pour la gestion et l'étalonnage des couleurs. Avec RealColor permet d'égaliser les réglages d'un nombre indéfini de projecteurs pour un équilibre parfait de l'image.

Afin de garantir la perfection de l'étalonnage sur site, chaque projecteur F35 AS3D fait l'objet d'une caractérisation individuelle lors de sa fabrication. De fait, les options d'égalisation des couleurs de projectiondesign donnent une image plus lumineuse et une gamme de couleurs plus vaste, permettant ainsi une reproduction précise des couleurs réelles des objets, impossible à obtenir avec les technologies concurrentes.

À la différence des concurrents, il s'agit d'un processus extrêmement facile à réaliser et vous permettant d'économiser du temps, de l'argent et surtout des frustrations.



Les avantages de RealColor

RealColor offre un moyen unique et rapide d'étalonner et de régler des images à la perfection pour un nombre de projecteurs illimité. RealColor peut modifier l'image en changeant des caractéristiques simples telles que la température de couleur de l'image (production avec précision le long de la courbe du corps noir) ou des paramètres très complexes comme la saturation relative et les coordonnées x/y de chaque couleur. De fait, le résultat est impeccable à 0,002 près sur tous les axes de mesure. RealColor fonctionne en calculant mathématiquement chaque couleur de manière indépendante.

Conçu pour les systèmes multicanaux

Grâce aux outils uniques d'égalisation et d'étalonnage des couleurs fournis par RealColor, le F35 AS3D est idéal pour l'égalisation des images, le « edge blending » (fusion des bords) et les installations multicanales, que le processus soit effectué de manière électronique à travers un logiciel ou à l'aide de solutions matérielles externes. La grande profondeur des noirs et l'uniformité des noirs et blancs viennent s'ajouter aux performances impressionnantes du projecteur.

De plus, en n'utilisant qu'un seul canal en stéréo active, vous économiser plus de la moitié de temps et d'argent par rapport aux technologies passives. Comme il ne requiert que la moitié de dispositifs et de câbles, son installation est beaucoup plus simple et vous avez à gérer moitié moins d'équipements.

Affichage réaliste : comment faisons-nous ?

Le F35 AS3D de projectiondesign ne compromet pas la qualité de l'image. Contrairement aux projecteurs du marché utilisant plusieurs technologies qui, en définitive, réduisent la résolution en mode 3D, nous garantissons aux utilisateurs d'obtenir un affichage 3D non comprimé à une fréquence complète de 120 images par secondes. Pour vous, cela implique un affichage réaliste exceptionnel jamais égalé par aucun autre projecteur et qui offre des possibilités indispensables à ceux qui travaillent à un niveau d'intervention détaillé ou qui veulent simplement la meilleure image possible.



Architecture DuArch™ brevetée

Les projecteurs F35 AS3D exploitent notre architecture brevetée d'éclairage double DuArch™. DuArch renforce la brillance et les performances du système optique en utilisant deux lampes, deux roues chromatiques et deux jeux complets d'optiques d'éclairage. En outre, l'architecture optique DuArch intégrée dans la série F35 AS3D donne la possibilité de remplacer les lampes à chaud (une lampe peut être remplacée tandis que l'autre continue de fonctionner), ce qui permet de garantir un véritable fonctionnement 24h/24 et 7j/7 sans besoin d'éteindre le projecteur pour changer les lampes. Contrairement à certaines marques concurrentes, les deux lampes sont alimentées individuellement et mécaniquement indépendantes l'une de l'autre.

Technologie DLP® - adoptée pour sa fiabilité

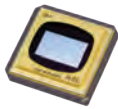

Le projecteur F35 AS3D utilise la technologie DLP® monopuce de Texas Instruments® qui a été choisie en raison de sa fiabilité et

de ses performances éprouvées dans un grand nombre d'environnements d'imagerie. Utilisée aujourd'hui dans différentes applications militaires, éducatives, de simulation et de formation, elle est reconnue pour la netteté de ses images, la tenue à long terme des couleurs, ainsi que la constance de ses performances.

Fréquence de rafraîchissement de 120 Hz

Avec une fréquence de rafraîchissement maximale de jusqu'à 120 Hz, vous multipliez par deux la quantité d'images par seconde tout en éliminant le broutage et le flou directionnel dans les contenus à grande vitesse, idéal pour les installations médicales, de simulation et de formation.

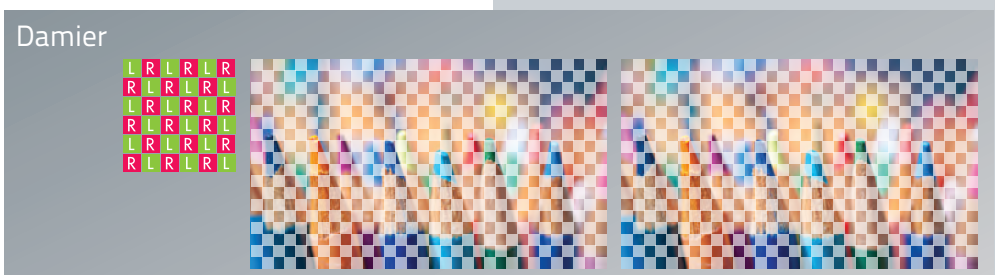
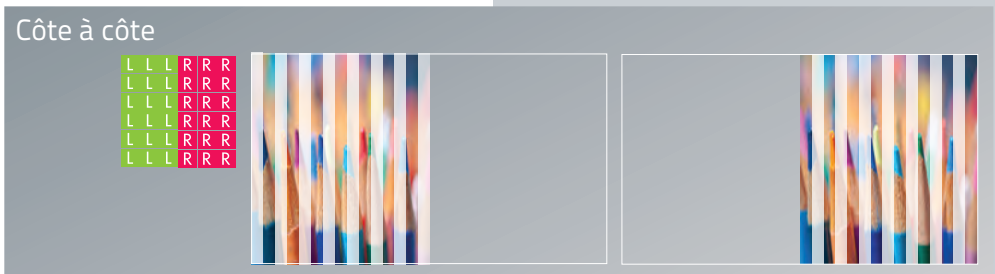
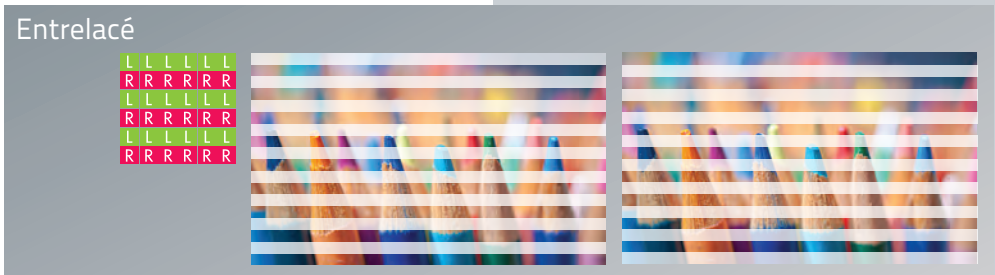
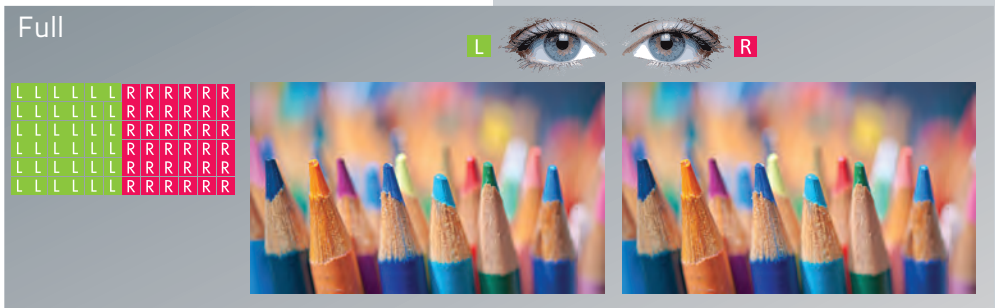

3D résolution Full comparée aux technologies ordinaires utilisées en 3D qui compriment l'image



Visualisation scientifique

Bien comprendre et utiliser efficacement la grande quantité d'informations produites dans une discipline relève du véritable défi. Le F35 AS3D de projectiondesign permet l'exploration interactive de grands jeux de données à travers un projecteur certes petit mais extrêmement puissant, facile à utiliser et reproduisant une image nette aux couleurs parfaitement équilibrées.



Attractions touristiques

L'offre d'un « argument de vente unique » et le facteur de surprise pour attirer les visiteurs sont deux ingrédients clés dans la recette du succès. Toutefois, la construction d'attractions qui réduisent au maximum les coûts d'exploitation constitue également un aspect important pour rester compétitif. Le F35 AS3D a été fabriqué pour une utilisation multifonction et en maintenant à l'esprit un faible coût total de possession. Grâce à sa



Formation et simulation

Le fait de pouvoir corriger les erreurs et apporter des réponses aux incertitudes à travers la formation dans des conditions réelles simulées s'avère non seulement très rentable mais également de la plus haute importance lorsqu'il s'agit de préparer une personne pour les tâches les plus difficiles soit trop dangereuses soit trop difficiles à reproduire dans la vie réelle. Le F35 AS3D de projectiondesign est le projecteur DLP monopuce présentant la plus haute résolution jamais connue avec une fréquence d'images de 120 Hz et une largeur de bande de 330 MHz, ce qui se traduit par l'absence de taches et de broutage, soit une qualité pure. En un mot, il s'agit de la meilleure solution pour votre environnement de formation et de simulation.



conception compacte et à la possibilité de bascule entre le mode 2D et le 3D, ce projecteur peut être utilisé aussi bien pour les divertissements offerts par les entreprises et les évènements spéciaux que pour les attractions dites « normales ». La conception pour un fonctionnement continu 24h/24 et 7j/7 signifie que vous n'avez jamais besoin d'arrêter votre attraction pour des raisons de maintenance.



Salle de collaboration

Le manque d'attention demeure un véritable défi pour le client. Les clients trouvent les solutions complexes et les entreprises continuent de travailler sur les difficultés techniques. Le F35 AS3D est un projecteur fiable et flexible. Il s'intègre dans votre infrastructure et en améliore d'autres. Passez du mode 2D au mode 3D pour visualiser à la perfection votre modèle ou structure et obtenir ainsi une compréhension plus rapide et plus complète vous apportant davantage de qualité et de rapidité dans la prise de décision. En gardant toujours l'utilisateur final à l'esprit, nous garantissons que même les utilisateurs s'y connaissant le moins en technologie le trouveront intuitif et facile à utiliser.

Fiche technique

projecteur			projecteur numérique DLP [®]			
affichage	technologie		DMD [™] (Digital Micromirror Device [™]) monopuce			
	système optique		objectifs hermétiques entièrement en verre avec lens shift en option DLPLink [™] et lunettes 3D infrarouge			
	résolution		1920 x 1200		1920 x 1080	
	luminosité	High Brightness	7500		7500	
		Graphics	4500		4500	
		VizSim Bright	4000		4000	
		VizSim	2900		2900	
	facteur de contraste		jusqu'à 7500 : 1 (on/off)			
	couleurs		>1 milliard affichable			
	Précision de la gestion des couleurs		± 0,002 sur axes x, y, z avec roue chromatique VizSim			
compatibilité du signal d'entrée	Tout-numérique E/S		jusqu'à 2560 x 1600 pixels			
	largeur de bande		DVI Dual Link 330 MHz HDMI 165 MHz			
optiques	objectifs	ultra grand angle	0.75 : 1	EN42 (503-0223-00)	0.5 - 10m	
		zoom ultra large	0.75 - 1.13 : 1	EN45 (503-0250-00)	5 - 30 m	
		zoom grand angle	1.12 - 1.58 : 1	EN43 (503-0224-00)	1.5 - 15 m	
		zoom standard	1.58 - 2.33 : 1	EN41 (503-0222-00)	1.5 - 15 m	
		télézoom court	2.33 - 4.30 : 1	EN44 (503-0225-00)	2 - 40 m	
		lens shift		motorisé horizontal et vertical		
		commande diaphragme		F/2.1 – 6.5 pour tous les objectifs, réglable en continu		
		obturateur		mécanique		
		options de roues chromatiques		visualisation et simulation (RGBRGB)		
				visualisation et simulation lumineuse (RGBRGB)		
			mode Graphics (RWGB)			
			mode HighBrightness (RCWYBG)			
	lampe		2 x 300W UHP [™]			
	durée de vie de lampe		2000 h (5000 h en mode relais économie)			
	n° réf. lampe de remplacement		400-0500-00			
connectivité	ordinateur		2x HDMI			
			2x DVI-D Dual-Link			
	commande et communication		port réseau RJ45 TCP/IP			
			RS232 DSUB 9 broches			
			2x USB (A + B)			
			2x déclencheurs 12 V (60 mA) (programmables)			
			1x répéteur RC, mini-jack 3,5 mm			
	2x sync verrouillage de trame					
	clavier, LED à vision directe					
			synch 3D			
accessoires fournis	câbles		cordon d'alimentation de 4 m (adapté au pays)			
	divers		jeu de câbles de base télécommande IR rétro-éclairée, cache-câble pour fixation plafond documentation produit			
autres	dimensions (pxLxL)		376 x 510 x 223 mm (objectif non compris)			
	poids		environ 12,6 kg (objectif non compris)			
	données environnementales		RoHS, WEEE, REACH			
	forces G	Test de vibration par balayage continu	3G (plage de fréquence : 5 - 1000 Hz)			
	alimentation		100 – 240 VCA, 50/60 Hz, +/- 10 %			
	dissipation de chaleur		<815 W ou 8,2 A à 100 V de consommation d'énergie <2750 BTU/h			
	conformité		CE, CSA "C/US", FCC Classe A, CCC			
	sécurité		code PIN 4 chiffres, code PUK			
	température de service		0 – 40°C / 32 – 104°F, 0 – 1500 m			
			0 – 35°C / 32 – 95°F, 1500 – 3000 m			
	limite d'humidité tolérable (service et stockage)		10 – 90 % HR			
	couleurs disponibles		noir			
	garanties		Garantie limitée standard : 3 ans de fonctionnement 24h/24 et 7j/7. 500 heures ou 90 jours sur lampes, selon la première éventualité. Extension de garantie jusqu'à 5 ans soumise à conditions.			

Fixation plafond universelle par boulons

Votre choix respectueux de l'environnement

Les projecteurs consomment la même quantité d'énergie, indépendamment de la taille de l'écran. Autrement dit, pour les grands écrans, les projecteurs sont un choix respectueux de l'environnement. La consommation d'énergie des téléviseurs normaux augmente rapidement proportionnellement à la taille de l'écran. À chaque fois que les pouces sont multipliés par deux, vous utilisez quatre fois plus d'énergie ! Par exemple : Un écran plasma 3D de 127 cm (50") typique consommera environ 250 W. Lorsque l'on passe à un écran plasma 3D de 254 cm (100"), la consommation devient de 1000 W. Par rapport à un projecteur qui consomme environ 350 W indépendamment de la taille de l'image, vous économisez une quantité d'énergie considérable. Par conséquent, les projecteurs sont un choix respectueux de l'environnement.

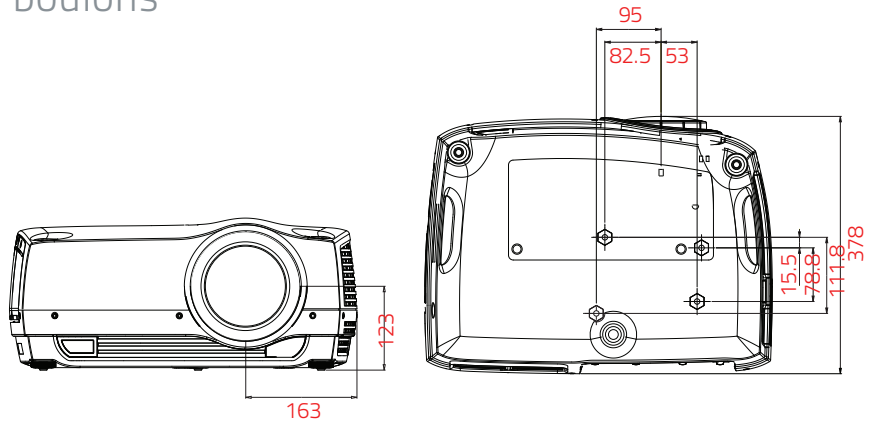

Vaste gamme d'objectifs

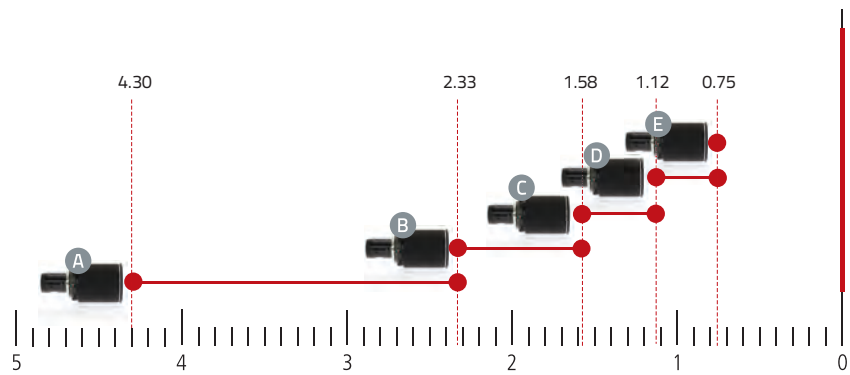

Notre grand choix d'objectifs et les nombreuses possibilités de réglage du lens shift permettent une grande flexibilité d'installation.

Rotation

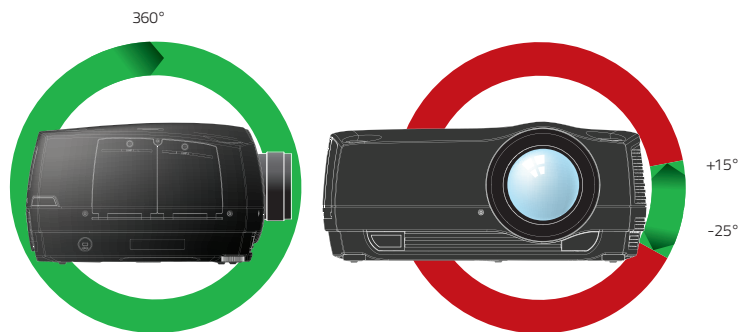

Le F35 AS3D peut pivoter sur 360° sur le plan vertical et projeter l'image par exemple vers le haut ou le bas, ainsi que sur +25° / -15° autour de l'axe de l'objectif.





Connect to the future.

Stay ahead of your technology requirements.

The unique projectiondesign X-PORT™ modular design enables you to upgrade a projector with new inputs, outputs and image processing technologies and features in line with technological developments, whilst retaining the ultimate in picture quality.

Easily fitted to the F35, FL35 or F85 series of projectors the X-PORT™ modular based system lets you easily enhance an AV solution by giving you access to more connectivity options via your existing infrastructure. It is the perfect solution to save money, time and resources, whilst meeting new technological or market requirements, whether it is stereoscopic 3D, media and entertainment, visitor attractions, training and simulation, scientific visualisation or corporate AV, to name but a few.

X-PORT™ modules enable easy connection to HDMI 1.4 or 3G-SDI and, through the DCC120, enables combinations of input channels, frame rate conversions and other sophisticated image processing technologies to provide the most flexible imaging solution available.



About X-PORT™



What is X-PORT™ modularity?

The X-PORT™ is a small and unique module based extension for interfacing and image processing. X-PORT™ enables extended connectivity options beyond what's available as standard on the projector without replacing the projector or the existing infrastructure. Choosing the X-PORT™ module that suits your needs is simple. With no converters or extenders – it is pure plug and play.



What are the benefits of X-PORT™ modularity?

- Lets you keep your existing solution and infrastructure, adding functionality
- Modules can be replaced and combined depending on requirements and needs
- Keeps your audio visual solution in line with the latest technology requirements
- Simple user replaceable push-in modules
- Combine two modules for front and back end processing
- Change or add on I/O according to requirements
- Improve image quality through advanced signal processing

Available modules



X-PORT™ DCC 120 Dual Channel Combiner

- Combine any two input channels to single stream data
- Enables conversion from passive to active 3D stereo
- Frame converts any two L/R single stream signals to a sequential 120Hz 3D
- Frame converts any Dual Head signal to sequential 120Hz
- Can be combined with projectiondesign's other X-PORT™ modules HDMI 1.4, 3G-SDI
- User replaceable push-in module



X-PORT™ HDMI 1.4a

- Two discrete HDMI connectors supports all the new formats and features available in the HDMI 1.4 standard
- Supports any 3D formats, including 3D up to 120Hz and the Blu-ray 3D standard
- Can be used with projectiondesign's X-PORT™ DCC120 Dual Channel Combiner
- User replaceable push-in module



X-PORT™ 3G-SDI

- Gives the benefit of cable lengths of up to 300 meters without loss of quality
- Supports bandwidths up to 2.970 Gbit/s
- Backward compatible with HD-SDI
- Active stereo 3D capabilities when combined with X-PORT™ DCC120 Dual Channel Combiner
- User replaceable push-in module

X-PORT™ module compatibility:

X-PORT™ expansion modules are compatible with all projectiondesign F35, FL35 and F85 series projectors.

X-PORT™ module combination options:

Projector connectivity combinations			Needs	Features			
X-PORT™ 2		X-PORT™ 1	Do you have..	Do you need..			
HDMI 1.4a	3G-SDI	DCC120	Dual Head 3D connectors	120 Hz Full Frame	60 to 120 Hz 3D conversion	HDMI 1.4a including 3D	3G-SDI
•			No	Yes ¹	Yes ²	Yes	
•		•	Yes ³	Yes ¹	Yes ²	Yes	
	•		No				Yes
	•	•	Yes ³		Yes		Yes
		•	Yes ³		Yes		
		•	Yes ³		Yes		

Learn more



© 2012 projectiondesign as. All rights reserved. All brands and trade names are the property of their respective owners. Specifications subject to change without prior notice. All values are typical and may vary. Please visit our website for latest specifications and product offerings.



Modes 3D

Produits

Applications

Industries

Aidez-

Tout d'abord, il est important de comprendre comment les différents modes de travail 3D. Il ya deux différents modes 3D, les images séquentielles et side-by-side. À lui seul, le F (L) 35 Mode projecteurs cadre support séquentiel avec la condition supplémentaire que la source d'entrée doit avoir une fréquence V-sync entre 90 et 121 Hz. En utilisant la DCC120 X-PORT™ module, cette condition est supprimée et un soutien supplémentaire pour side-by-side 3D est ajouté.

Images séquentielles

En 3D les images séquentielles, une trame sur deux est interprété comme le cadre œil gauche et l'autre trame d'entrée est interprétée comme le cadre œil droit. Pour s'assurer que le projecteur choisit les trames correctes que l'œil gauche et l'œil droit cadres, un signal de synchronisation 3D doit être connectée à partir de l'IG d'affichage adaptateur connecteur DIN sync-en BNC du projecteur connecteur ¹. Si un tel signal n'est pas présent, le projecteur choisir le cadre de la première entrée en tant que cadre œil gauche et l'image d'entrée suivante dans le cadre de l'œil droit. Ce sera erroné de la moitié des fois où le signal est acquis.

Side-by-side

Côte-à-côte en 3D, chaque trame d'entrée est divisé en deux et la moitié gauche du cadre est utilisé comme base de l'oeil gauche et la moitié droite de l'image d'entrée est utilisée comme base de l'oeil droit. Ce qui rend la largeur de sortie deviennent moitié de la largeur d'entrée. Si, par exemple, l'entrée est de 1920x1200 @ 60Hz, la sortie sera de 960 x 1200 @ 120 Hz ². Side-by-side 3D est uniquement disponible avec le DCC120 X-PORT™ module.

Double tête, côte-à-côte aka "passive stéréo active"

Si, dans le menu d'installation, double tête est activée, le projecteur va combiner les signaux de DVI1 et DVI2 (ou HDMI1 et HDMI2), placez-les à côté de l'autre et de l'interpréter comme une source unique. Les deux sources doivent avoir la même résolution. Par exemple, si les deux entrées sont 1920x1200 @ 60Hz, la source de la tête combiné dual sera vu par le projecteur en tant que source de 3840x1200 @ 60Hz unique. Si, maintenant, le mode 3D est réglé sur side-by-side, le projecteur prendre la moitié gauche de cette image combinée, qui est en fait la source sur les DVI1, et l'utiliser comme source de l'œil gauche. La même chose vaut pour DVI2 étant la source de l'œil droit.

Synchronisation

La complexité du système augmente encore lorsque l'installation se compose de plusieurs canaux. Si le système n'est pas conçu correctement ou les composants individuels du système ne sont pas configurés correctement, les artefacts d'images se produira, ou l'image peut ne pas s'afficher du tout. Un aspect très important de la planification de toute installation multi-canal est de savoir comment synchroniser les canaux projetés. Si, en 3D active, les images projetées ne sont pas synchronisés, il sera impossible d'obtenir 3D réaliste puisque l'information œil gauche et l'œil droit d'information des différents projecteurs ne sont pas projetés en même temps. Examiner l'installation de la figure 1.

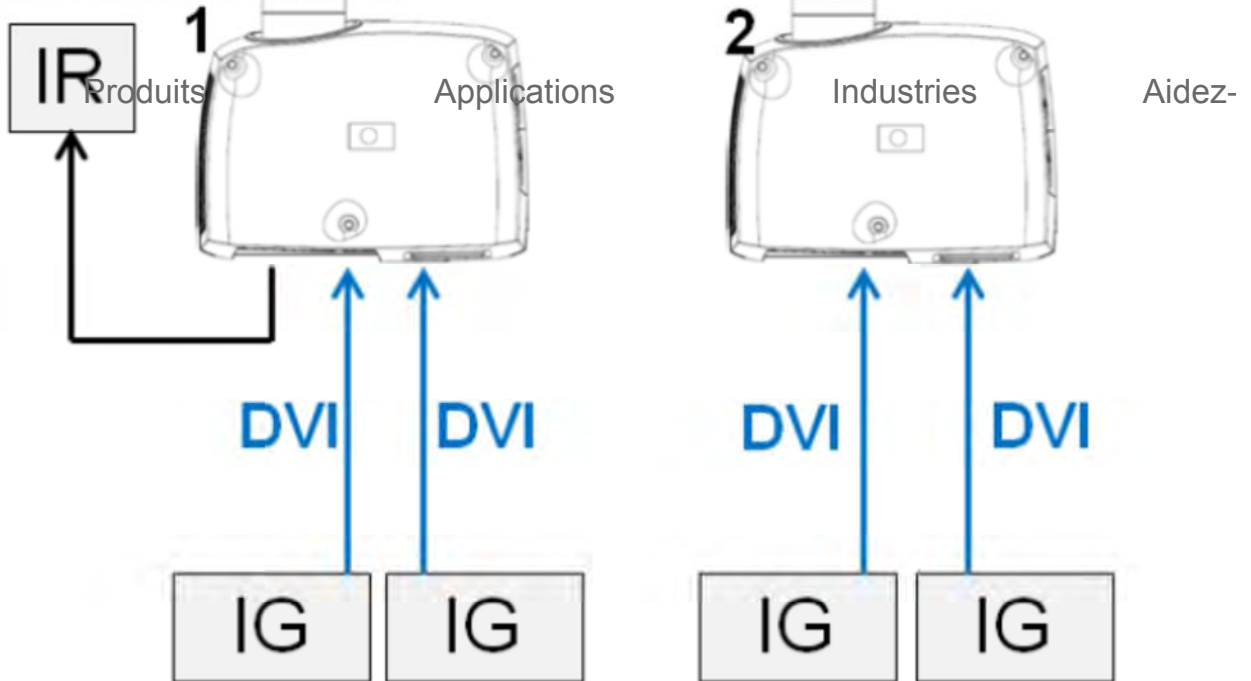

Figure 1

Il s'agit d'un type à double tête, côte à côte, la configuration stéréoscopique, où chaque canal de projection est commandé par deux GI individuel. Le problème est que les inspecteurs ne sont pas synchronisés les uns avec les autres. Chaque projecteur se synchronise son image projetée à l'une des entrées DVI. Conversion de fréquence trame est appliquée à l'autre entrée selon les besoins. Mais les deux projecteurs ne seront pas synchronisés les uns avec les autres. La meilleure façon absolument pour synchroniser les images projetées est de synchroniser les LDI. C'est le seul moyen de tous les artefacts de l'image peut être éliminé de l'image résultante et c'est vrai pour toutes les marques projecteur; non seulement projecteurs projectiondesign.

Si, pour une raison quelconque, on choisit d'avoir IG asynchrone, synchronisation supplémentaire doit être effectuée par les projecteurs et tout une excellente expérience 3D est obtenue de cette façon, il va générer les artefacts de mouvement dans l'image résultante.

Cadre séquentiel synchrone

Une configuration typique synchrone 3D trame séquentielle est illustrée à la figure 2.

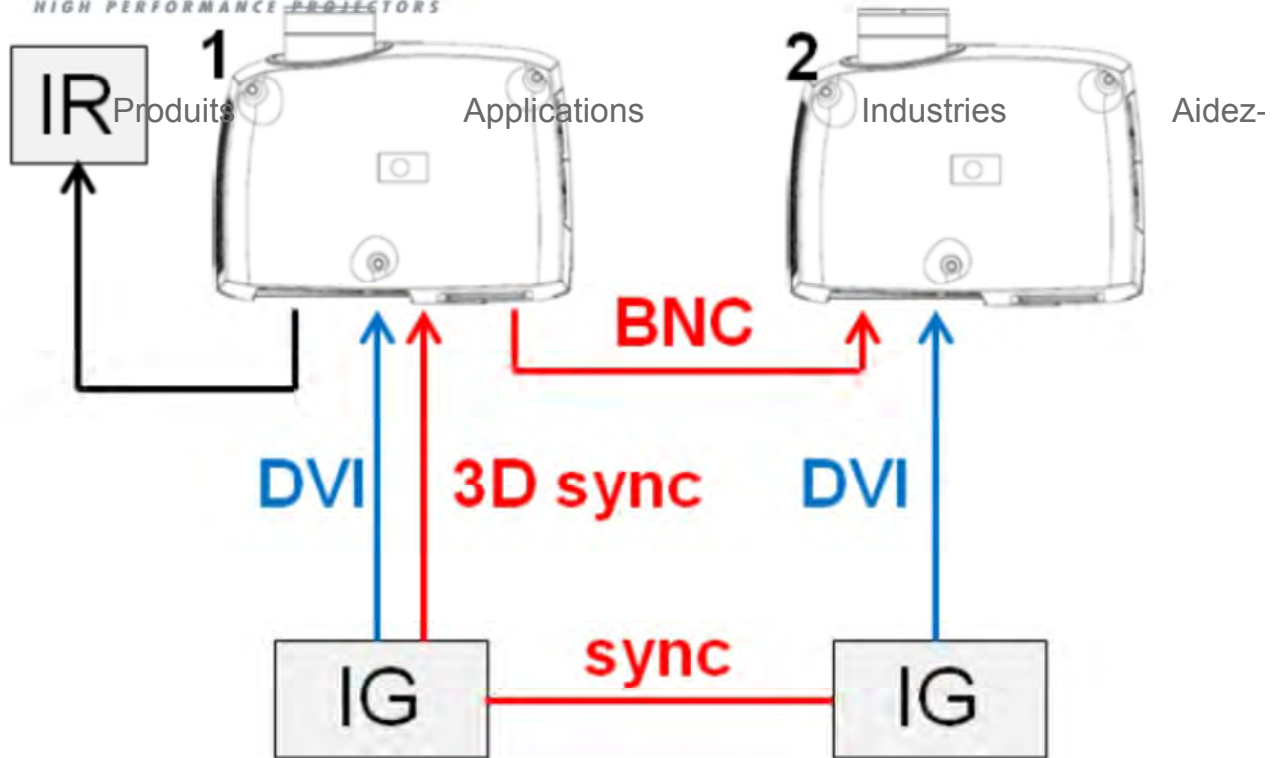

Figure 2

Noter que les LDI sont synchronisées et en ce que la synchronisation 3D à partir de la source est reliée par le connecteur DIN sur le GI à la BNC de synchronisation dans le connecteur. La synchronisation source 3D est ensuite envoyée à tous les projecteurs lors de la configuration.

Mise	Projecteur 1	Projecteur 2
3D	Images séquentielles	Images séquentielles
3D L / R synchronisation	BNC de synchronisation en	BNC de synchronisation en
3D sync-BNC signal de sortie	Passthrough	Passthrough ³

Tableau 1 - Paramètres pour la 3D cadre séquentiel synchrone

Cadre séquentiel asynchrone

Les F (L) 35 projecteurs de la série sont *pas* capables d'effectuer la synchronisation multi-canal en mode asynchrone trame séquentielle 3D avec ou sans DCC120 X-PORT™ module.

Synchrone côte-à-côte (tête simple et double)

La figure 3 illustre un type synchrone à deux têtes côte à côte l'installation.

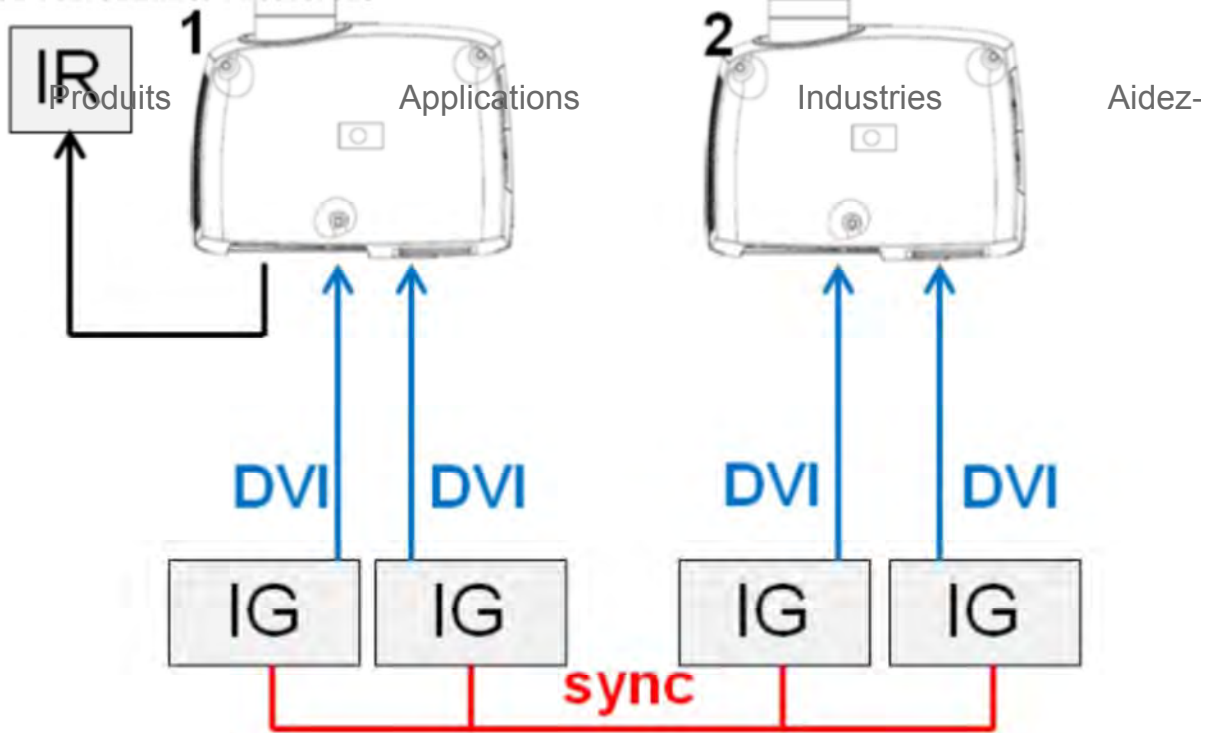

Figure 3

Mise	Projecteur 1	Projecteur 2
3D	Side-by-side	Side-by-side
3D L / R synchronisation	Source	Source
3D sync-BNC signal de sortie	N / A ⁴	N / A ⁴

Tableau 2 - Paramètres de synchronisation side-by-side 3D

Asynchrone côte-à-côte (tête simple et double)

En asynchrone côte-à-côte en 3D, les F (L) 35 projecteurs des séries utiliser la BNC de synchronisation en synchronisation et-connecteurs de sortie pour distribuer une synchronisation d'affichage du système de largeur. Cette synchronisation d'affichage est utilisé par tous les projecteurs pour effectuer la conversion cadence des signaux d'entrée si nécessaire.

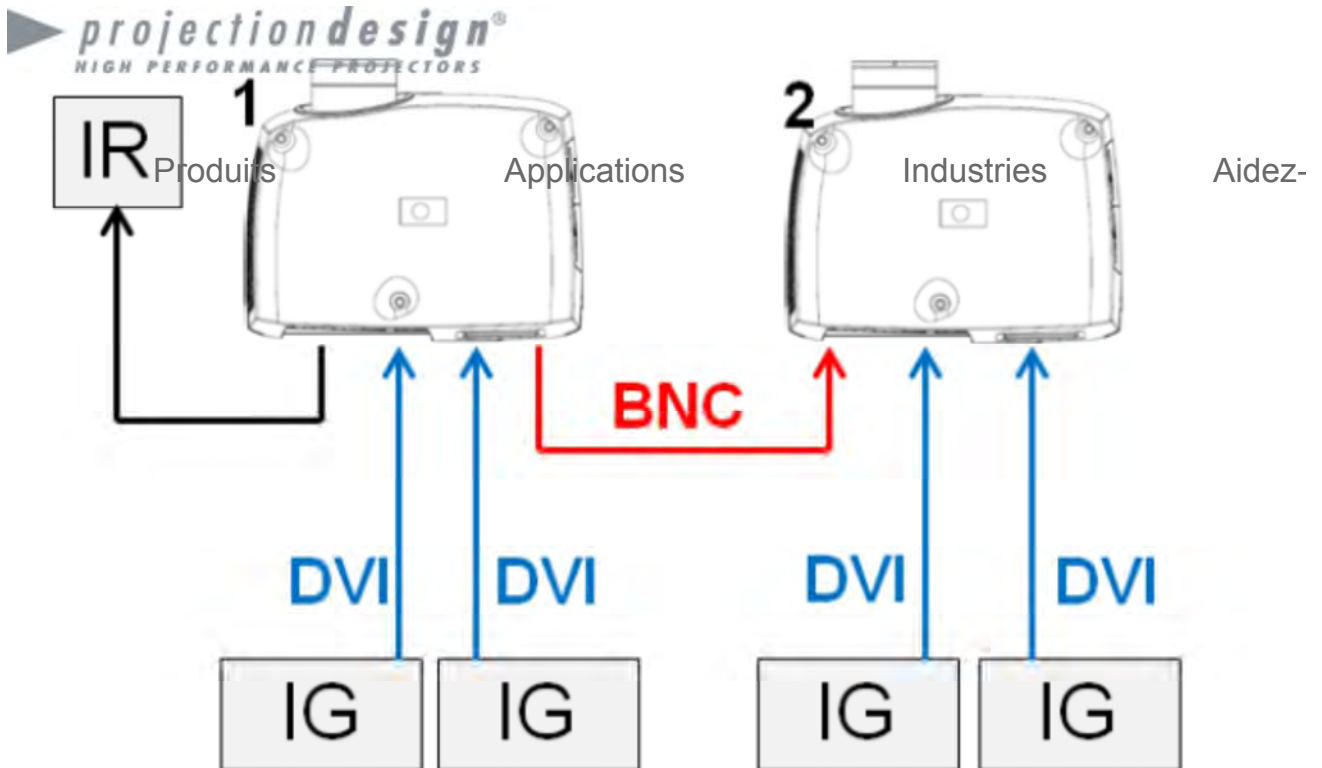

Figure 4

Comme le montre la figure 4, un câble supplémentaire est connecté entre BNC synchronisation sur le projecteur 1 et BNC synchronisation dans le projecteur 2. Dans cette configuration, les projecteurs ont besoin des paramètres suivants pour envoyer / utiliser la synchronisation d'affichage correctement:

Mise	Projecteur 1	Projecteur 2
3D	Side-by-side	Side-by-side
3D L / R synchronisation	Source	BNC de synchronisation dans
3D sync-BNC signal de sortie	3D affichage L / R synchronisation	Passthrough ⁵

Tableau 3 - Paramètres pour moteurs asynchrones side-by-side 3D

Ces paramètres font d'abord le projecteur générer un affichage 3D L / R synchronisation de sa source et de sortie, il la synchronisation BNC Connecteur de sortie et le second projecteur à accepter et à utiliser sur son BNC synchronisation dans le connecteur et le transmettre à l' projecteur suivant dans la chaîne de synchronisation sur son BNC Connecteur de sortie de synchronisation.

Les options de menu

Le menu 3D

Cette option de menu est le paramètre principal mode 3D. Il a trois valeurs possibles:

de	Produits	Norme projection 2D. Le X-PORT™ Module DCC120 est, s'il est installé, désactivé.
images séquentielles	Applications	Chaque trame autre entrée est interprétée comme le cadre œil gauche et l'autre est interprété comme le cadre œil droit.
side-by-side ⁶	Industries	La moitié gauche de chaque trame d'entrée est utilisé comme trame de sortie œil gauche et la moitié droite de chaque trame d'entrée est utilisé comme trame de sortie œil droit.

3D Type de verres

C'est le choix du type de lunettes 3D en utilisant l'installation. Les valeurs sont les suivantes:

IR	Lunettes actives à l'aide d'un IR externe (ou RF) émetteur.
IR haute luminosité	Lunettes actives à l'aide d'un IR externe (ou RF) émetteur. Le temps entre la gauche et l'image droite est réduite au minimum pour augmenter la luminosité de l'image projetée.
DLP Link ™	Lunettes actives qui sont synchronisés par une impulsion de lumière incorporée dans l'image projetée.

3D verre synchronisation retard

Certaines lunettes à obturateur peut-être besoin de l'impulsion de synchronisation être décalé dans le temps de bien passer entre la gauche et l'œil droit. Cette option de menu permet à l'utilisateur de régler ce décalage. Ajustez jusqu'à ce que la diaphonie entre les yeux est éliminé.

Lorsque vous utilisez des lunettes DLP Link™, cette option n'a aucun effet.

Swap yeux

Activez cette option si l'œil gauche et l'image droite sont permutées.

L'installation - menu Synchronisation>

3D L / R synchronisation

Cette option de menu a un effet légèrement différent dans les images séquentielles et side-by-side modes 3D. Dans la trame séquentielle, il indique que le projecteur comment interpréter la séquence d'images d'entrée, ce qui est le repère œil gauche et qui est le repère œil droit:

source	Déterminer l'ordre des trames d'entrée à partir de la source elle-même. Cela ne sera correcte de 50% du temps et de l'option d'échange yeux doit être utilisée pour corriger le problème.
---------------	---

Produits

Applications

Industries

Aidez-

En côte à côte en mode 3D, cette option dit le projecteur manière à synchroniser l'image projetée: '

source	Synchroniser l'image projetée à la source; tant en termes de V-sync et L / R synchronisation.
BNC de synchronisation en	Utilisez une synchronisation d'affichage 3D de la BNC synchronisation dans le connecteur comme source de synchronisation d'affichage. Le signal doit provenir d'un autre projecteur BNC Synchro-out, ayant la 3D BNC synchronisation sur signal de synchronisation réglée sur l'affichage 3D.

3D sync-BNC signal de sortie

Cette option de menu qui choisit le signal du projecteur émet sur la synchronisation BNC Connecteur de sortie:

de	Pas de signal
passthrough	Transmettre ce que le signal est présent sur la BNC de synchronisation dans le connecteur. Ceci est utile pour projecteurs guirlande multiples et ont le même signal envoyé à tous.
Affichage 3D sync	Envoyer un signal de synchronisation que d'autres projecteurs pouvez utiliser pour synchroniser leur affichage sur le projecteur.
3D verre de synchronisation	Envoyer un signal qui est utilisé pour synchroniser les lunettes à obturateur. Branchez ce signal à l'émetteur IR ou RF.

1. Pour que le projecteur utilise ce signal, l'installation - Synchronisation> -> 3D L / R de synchronisation doit être réglé sur BNC de synchronisation en.
2. L'image peut être étirée pour remplir l'image projetée en changeant l'image -> Réglage du menu Format.
3. Le choix de la 3D BNC synchronisation sur signal sur le dernier projecteur de la chaîne de synchronisation n'est pas pertinent, mais sa mise sur passthrough est la meilleure pratique recommandée.
4. La 3D BNC synchronisation sur signal n'est pas utilisé dans ce scénario, mais il pourrait par exemple être utilisé pour piloter un émetteur infrarouge dans ce cas, ce paramètre doit être réglé sur synchro verre 3D.
5. Le choix de la 3D BNC synchronisation sur le dernier projecteur de la chaîne de synchronisation n'est pas pertinent, mais sa mise sur passthrough est la meilleure pratique recommandée.
6. Le mode side-by-side 3D est uniquement disponible avec le DCC120 X-PORT™ Module

Tags: [3D](#) , [multi-canal](#) , [synchronisation](#) , [DCC120](#)

Commentaires

